

OPENSTACK DAYS  
CHINA



# 降低成本与提高性能 OpenStack存储如何能双赢

金友兵 博士  
职务：书生云公司CTO



## 公司简介

书生云是书生集团旗下，主要从事云存储/云计算/云数据安全相关的技术研究开发及产品服务。

- 全球云技术领导厂商之一
- 在下一代分布式存储和云数据安全都有全球领先的核心技术
- 在中国、美国、日本、欧洲都有业务
- 美国《云计算》杂志“云存储卓越奖”，中国最具价值的安  
全存储服务解决方案
- Oracle全球合作伙伴，奇虎360战略合作伙伴



# 目录

**存储的需求和面临的问题**

**基于SAS架构的存储原理**

**书生SurFS云存储解决方案**

**SurFS与OpenStack的超融合**

**SurFS应用实践和展望**



# 存储需求

## 存储的作用

云计算和大数据的发展，对存储系统提出了更高的要求





# 传统存储逐步向分布式存储转变

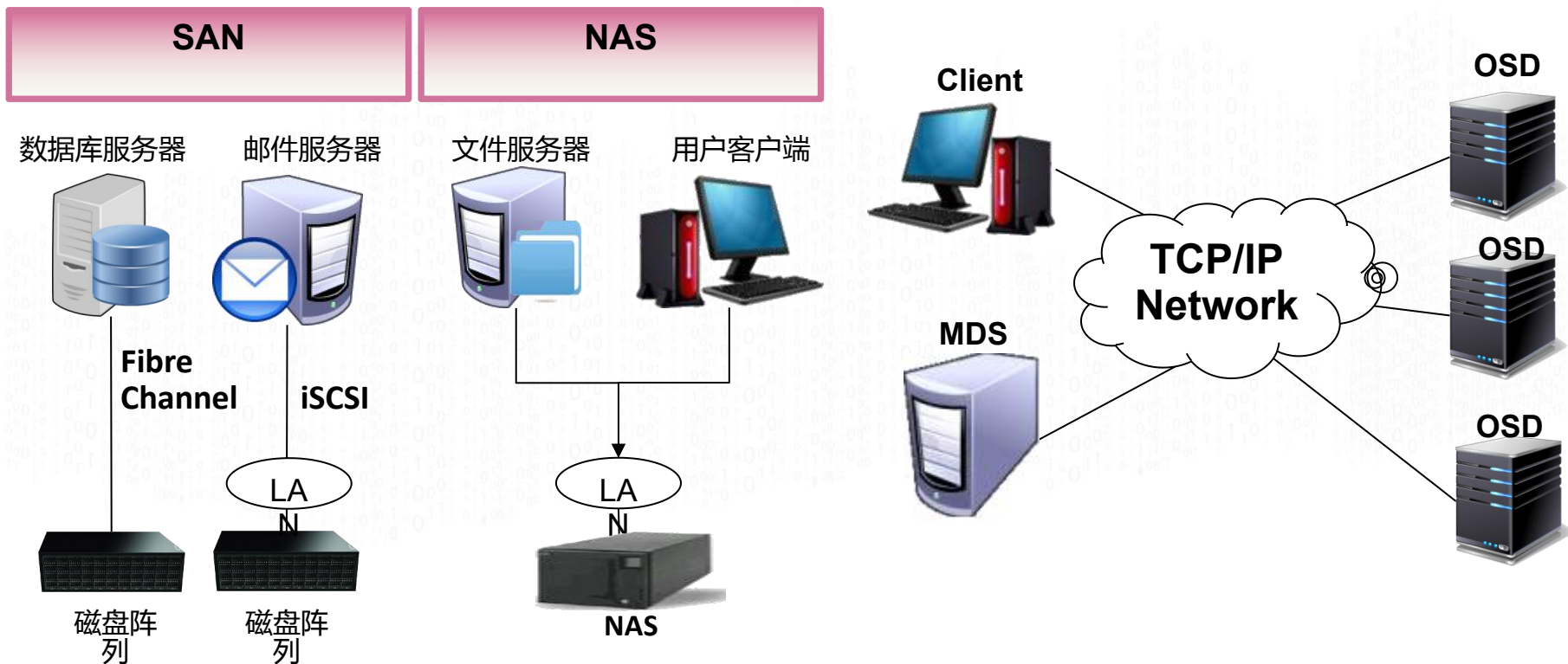

DAS  
NAS  
SAN

传统存储  
特点

数据路径短，单台服务器性能高

功能成熟，兼容性好

高可用HA复杂度高

开放性差

整体性能低

扩容复杂

成本高

分布式存  
储  
特点

OSD  
SSAN  
集群NAS

整体的高并发、高性能

兼容云计算和虚拟化

无接管过程，HA复杂度较低

统一的访问空间，海量的存储

扩展性、开放性好

成本一般



# 大量的开源分布式存储

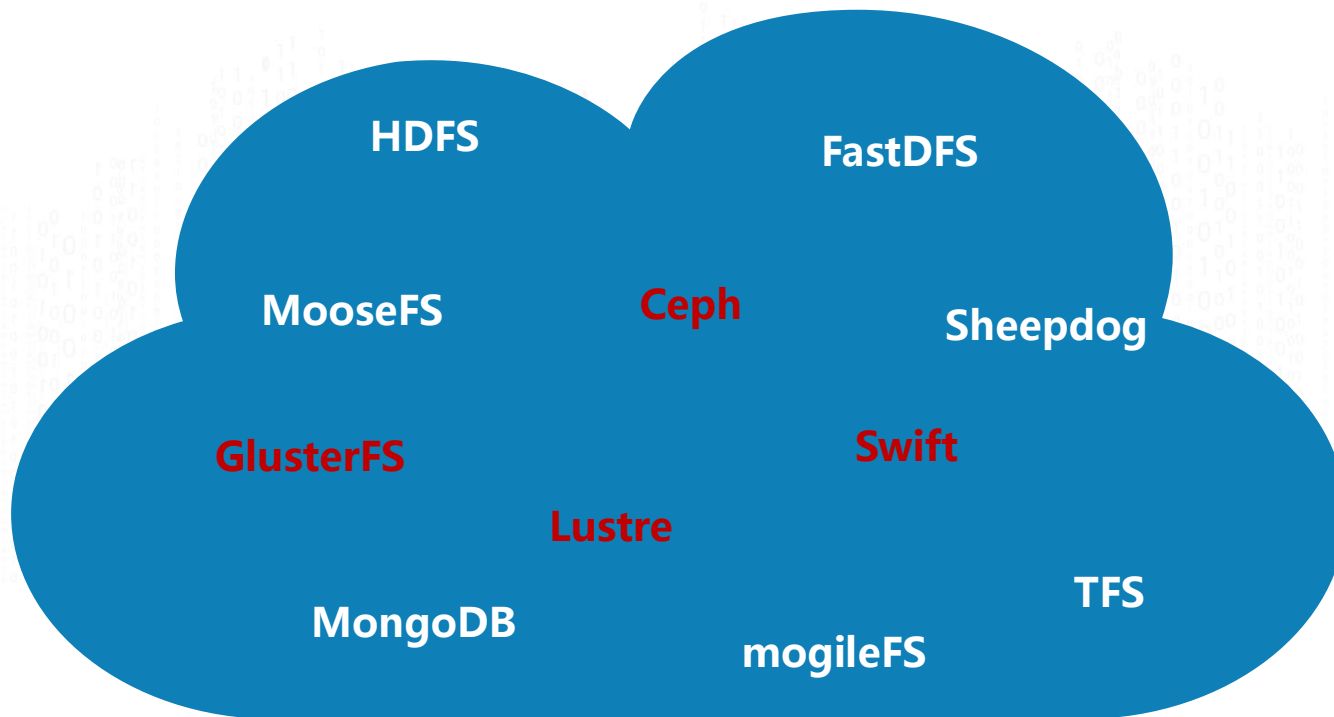

# 常见分布式存储的主要问题





# 目录

存储的需求和面临的问题

基于SAS架构的存储原理

书生SurFS云存储解决方案

SurFS与OpenStack的超融合

SurFS应用实践和展望



# SAS交换网络的存储架构

## 硬件结构

整合存储架构的数据通道以SAS交换机进行传输

### 存储控制节点

采用x86服务器，对等分布，支持横向扩展，通过HBA卡与SAS交换机连接

### SAS交换机

以SAS交换机为核心组成一个SAS存储网络，SAS交换机的带宽24Gb或48Gb

### JBOD磁盘柜

独立的扩展柜，可插入45块或更多S机械硬盘或者SSD盘

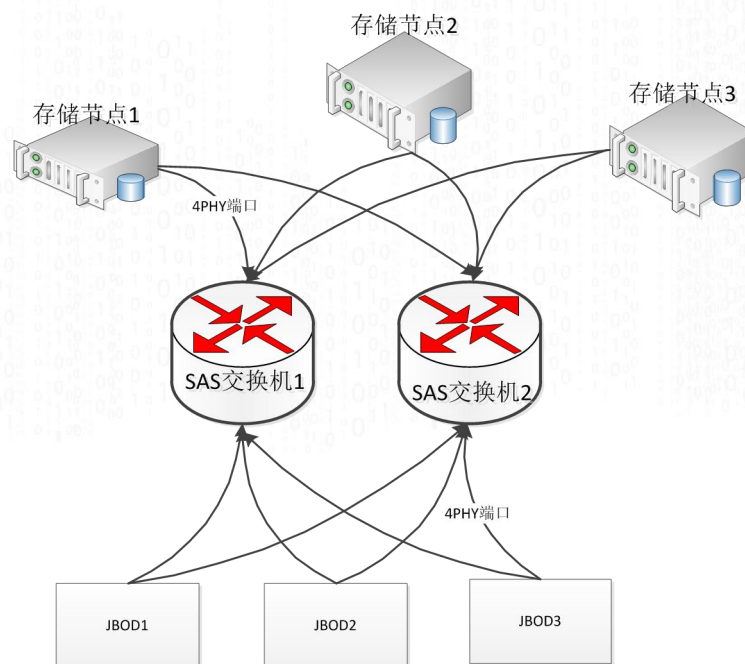

# SAS交换网络的存储架构

## 核心原理

### 基于全局存储池

- 一个SAS交换机组成的一个存储集群
- 所有磁盘都是全局可见
- 所有服务器都可以同时访问任意磁盘，形成全局存储池
- 通过服务器上的存储模块协同实现磁盘的并发读写控制
- SurFS本身作为软件模块就是实现一个存储集群中服务器的协作

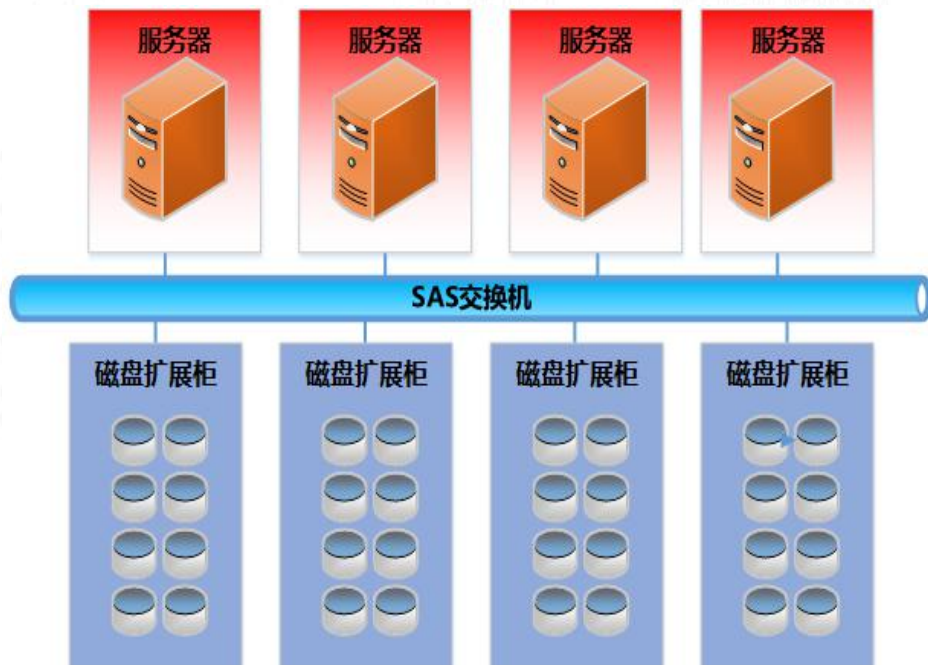

高性能，低成本，高可靠，  
高可用，扩展性好

# 全局存储池系统的特点

## 更合理的高可用方式

- 利用多路径技术实现服务高可用
- 利用软Raid或纠删码技术实现数据的高可用
- 实现更简单的虚拟卷接管方式

## 高性能、低延迟

- 数据路径最短：相当于本地存储的数据路径
- 网络带宽最大：24Gb甚至48Gb的SAS网络
- 延迟低：SAS协议的延时远低于TCP/IP延时

## 大容量，灵活横向扩展

- 一个SAS集群系统可以支撑数PB级存储
- 支持跨SAS网络的集群扩展，支持大规模的存储应用

## 低成本

- 接近千兆网的成本
- 不需要额外的存储设备和组件

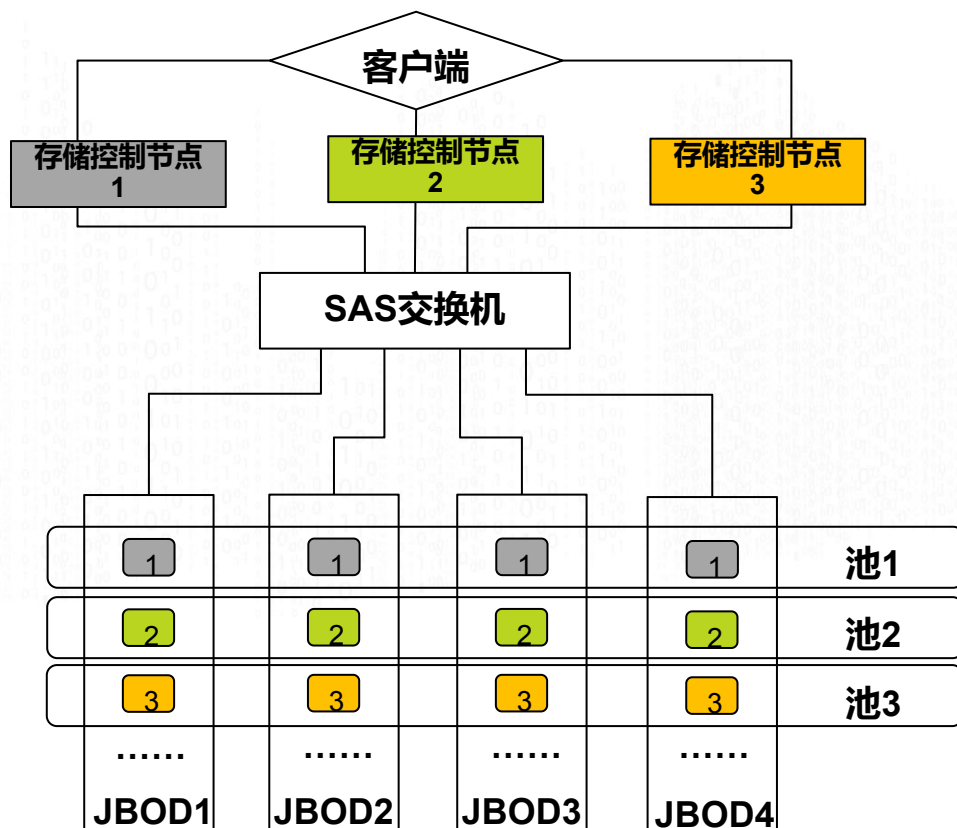

# 灵活的横向扩展能力

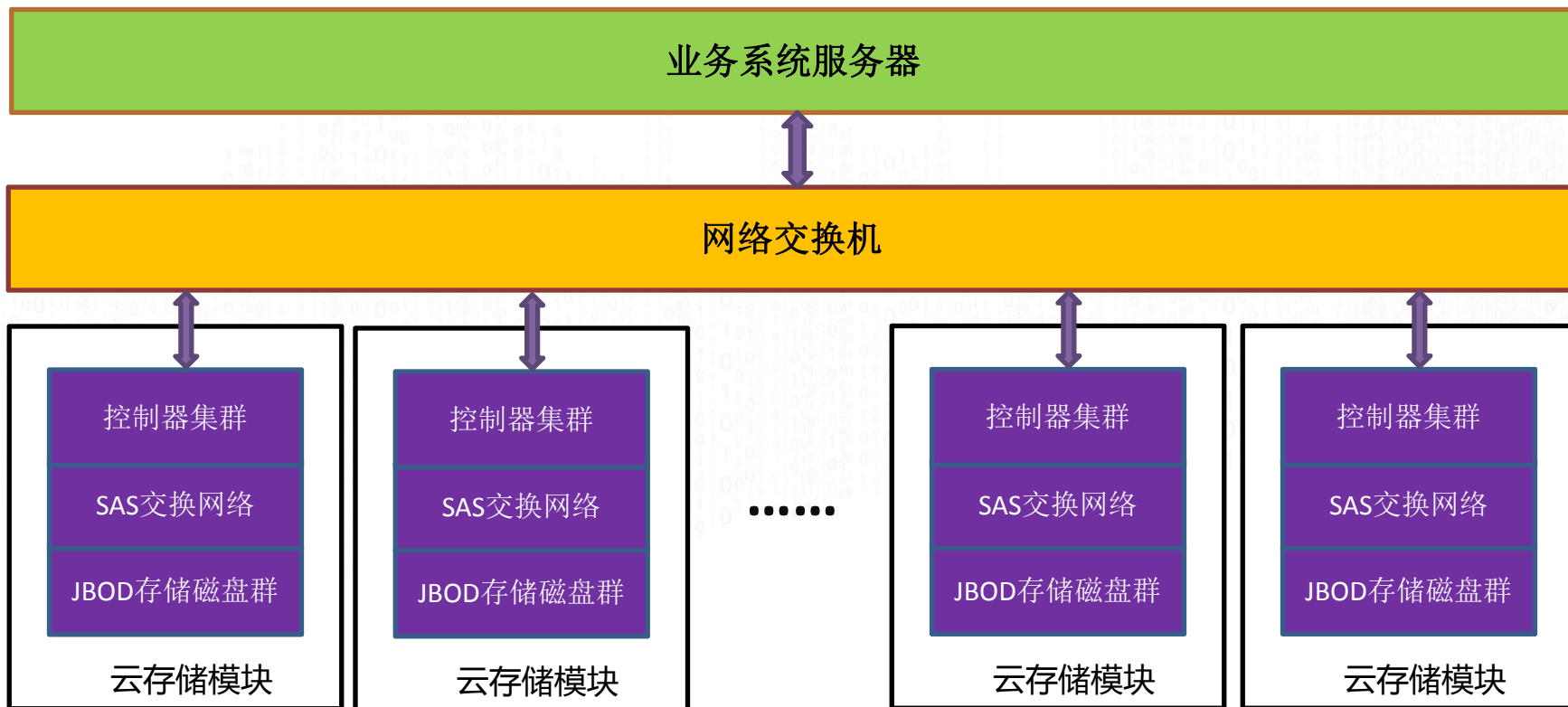



# 超融合SAS架构与其它分布式存储对比

其它分布式存储系统

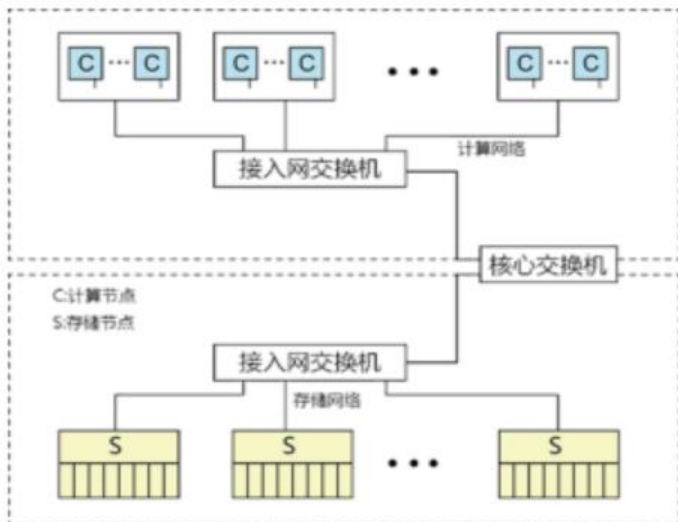

- 第1步：存储介质到存储节点
- 第2步：存储节点到存储接入网交换机
- 第3步：存储接入网交换机到核心网交换机
- 第4步：核心网交换机到计算接入网交换机
- 第5步：计算接入网交换机到计算节点

SurFS

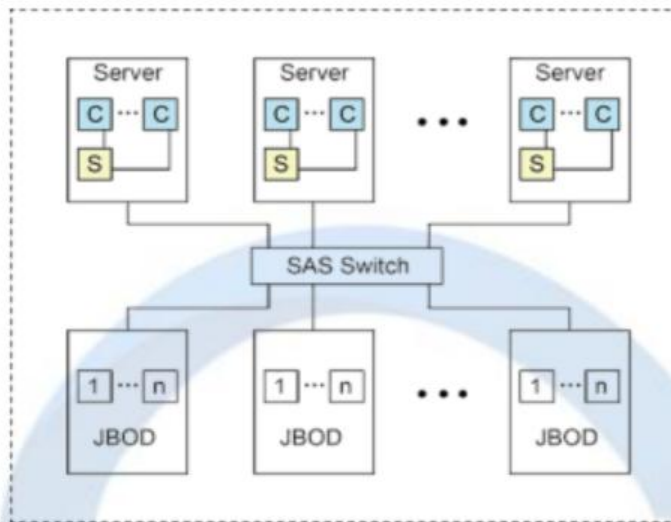

- 第1步：存储介质到存储节点
  - 第2步：存储节点到聚合在同一服务器的计算节点 (CPU总线通道)
- 总数据路径接近于传统路径的第1步

# 主要解决的分布式存储问题



## ● 通过存储控制节点与计算节点超融合，以及全局共享存储池的特性

- ☞ 计算节点上的数据读写直接走SAS网络，延迟低
- ☞ IO路径短，数据路径压缩到极致，几乎相当读写内置盘
- ☞ 避免TCP/IP的打包过程，性能损耗很小，单机性能相当于传统的商业存储性能
- ☞ 存储节点的宕机，直接由其它节点接管磁盘，避免了自愈和数据平衡过程。不仅性能提高，而且减少了网络通信
- ☞ 采用纠删码技术，大大减少了多副本的网络传输需求，并降低了成本，通过SAS网络又避免了性能下降。

## ● 成本低：成本节约一半以上

- ☞ 支持纠删码，明显低于多副本的存储容量需求
- ☞ 对IP网络设备的依赖低

数据路径过长，延时长

性能损耗很大

单机性能低

大量的网络传输

自愈--数据恢复

扩容--数据平衡

元数据处理

多副本



# 基于SAS架构的主要不足

- SAS线的传输距离较短

- ☞ 一个SAS集群内的设备连线不超过10米

- ☞ 一个SAS集群的存储规模一般最多在1-3PB的数据量

- 更大规模的扩展性，需要以太网通信

- ☞ 一个SAS集群内的扩展性非常好

- ☞ 多个SAS集群之前当前只能走以太网，降低了超融合能力

- ☞ 需要非常强大的软件控制技术



# 目录

存储的需求和面临的问题

基于SAS架构的存储原理

**书生SurFS云存储解决方案**

SurFS与OpenStack的超融合

SurFS应用实践和展望



# SurFS的整体介绍

- **SurFS**是书生云公司首创的**基于SAS网络架构构建的分布式存储系统**，专为**高性能低成本云存储**而设计
- **SurFS**从2012年开始开发，历经4年，实现**对块存储、NAS存储和对象存储的统一支持**
- **主要特点：**
  - ☞ 基于**SAS**交换机构建分布式存储的后端，形成**24Gb/468Gb**的**SAS**存储网络
  - ☞ 通过分离存储控制节点和存储介质，实现全局访问的存储池
  - ☞ 利用全局存储池技术，更适合纠删码技术的应用，实现短I/O路径、低延时的高性能存储技术
  - ☞ 通过对存储控制节点的软件定制化，能够与**OpenStack**计算节点实际超融合模式，通过存储与计算的全面融合，为**OpenStack**社区提供了一种高性能、低成本的存储后端。



- **SurFS遵守业界标准，开放源码到GitHub。**
- **SurFS主工程：遵循MPL协议**
  - 📁 块存储系统
  - 📁 **NAS**存储系统
  - 📁 **SAS**管理工具
  - 📁 采用**ZFS**文件系统为底层系统
  - 📁 <https://github.com/surcloudorg/SurFS>
- **SurFS-Nas-Protocol工程：遵循GPL协议**
  - 📁 基于Alfresco JLAN开源软件，实现对**NFS**、**CIFS**协议的支持
  - 📁 <https://github.com/surcloudorg/SurFS-NAS-Protocol>
- **针对OpenStack的驱动模块**
  - 📁 提供Cinder Driver，实现OpenStack与**SurFS**系统的对接
  - 📁 已经提交**OpenStack**社区

# SurFS产品的开源项目截图

surcloudorg / SurFS

Unwatch 3 Star 0 Fork 0

Code Issues 0 Pull requests 0 Wiki Pulse Graphs Settings

SurFS is based on SAS storage network technology, with the low cost and high performance as the main focus. At the same time it provides high data availability, and can provide a variety of access, including NAS storage, block storage and object storage. — Edit

7 commits 1 branch 0 releases 3 contributors

Branch: master New pull request New file Upload files Find file HTTPS https://github.com/surc1o Download ZIP

- surcloud Update LICENSE Latest commit 291bd97 10 hours ago
- SurFS -1.0.0 Clean up code and update license 12 hours ago
- LICENSE Update LICENSE 10 hours ago
- README.md Update README.md 22 hours ago
- SurFS Architecture.docx first commit 20 hours ago

README.md

SurFS 1.0.0 Copyright (c) 2015-2016 The SurFS Project All rights reserved.

DESCRIPTION

SurFS is based on SAS storage network technology, with the low cost and high performance as the main focus. At the same time it provides high data availability, and can provide a variety of access, including NAS storage, block storage and object storage.

OVERVIEW

The SurFS toolkit includes:

- SurFS Server
- SurFS Client

surcloudorg / SurFS-NAS-Protocol

Unwatch 3 Star 0 Fork 0

Code Issues 0 Pull requests 0 Wiki Pulse Graphs Settings

Server NFS/SMB services, to provide the output of the SurFS NFS/CIFS protocol. — Edit

4 commits 1 branch 0 releases 2 contributors

Branch: master New pull request New file Upload files Find file HTTPS https://github.com/surc1o Download ZIP

- surcloud Update README.md Latest commit fb62bcc just now
- alfresco-jlan first commit a day ago
- README.md Update README.md just now

README.md

Server NFS/SMB services, to provide the output of the SurFS NFS/CIFS protocol.

© 2016 GitHub, Inc. Terms Privacy Security Contact Help Status API Training Shop Blog About



# SurFS的主要功能

## 基于SAS架构实现灵活的 分布式云存储系统

### 集群NAS存储

- ✓ 支持负载均衡
- ✓ 支持权限控制
- ✓ 兼容性NFS和CIFS协议
- ✓ 提供分卷管理
- ✓ 针对SAS网络优化



### 分布式块存储

- ✓ 池管理
- ✓ 卷管理
- ✓ 快照管理
- ✓ 卷导出管理
- ✓ 支持路径的自动优选
- ✓ 支持聚合存储

### SAS管理工具

- ✓ 磁盘监控管理
- ✓ 磁盘日志管理
- ✓ 集群监控管理

# SurFS的主要优势

- 性能高：逼近内置盘的读写性能
  - ☞ 采用SAS网络，延迟低
  - ☞ IO路径短，数据路径压缩到极致，几乎相当读写内置盘
- 成本低：成本节约一半以上
  - ☞ 支持纠删码
  - ☞ 对IP网络设备的依赖低
- SurFS支持横向扩展，实现企业级的高可用和高可靠
  - ☞ 更容易的fail-over控制
- 实现与OpenStack的集成： SurFS Driver for OpenStack
  - ☞ SurFS支持兼容模式和聚合模式
  - ☞ SurFS提供聚合存储API，能够根据VM的地址自动提供最近的存储位置

# 云存储系统性能对比

|        | SurFS  | Gluster FS | 对比    |
|--------|--|------------|-------|
| 4K随机读  | 30MB/s   | 6.5MB/s    | 461%  |
| 4K随机写  | 32.9MB/s   | 2.1MB/s    | 1565% |
| 64K顺序读 | 364MB/s  | 38MB/s     | 957%  |
| 64K顺序写 | 323MB/s  | 33MB/s     | 977%  |
| 磁盘数    | 9  | 18         | 200%  |
| 备注     | <p>对比数据来源于OpenStack官方网站<a href="http://www.openstack.cn/wp-content/uploads/2014/07/XinLiXun-GlusterFS-VS-Ceph-v3.pdf">http://www.openstack.cn/wp-content/uploads/2014/07/XinLiXun-GlusterFS-VS-Ceph-v3.pdf</a><br/>           SurFS数据系采用相同配置自行测试，唯一差别是用EC码使得仅用一半的磁盘就获得同样的可靠度，代价是更高的计算复杂度影响性能，同时磁盘越少对性能也越不利。尽管如此性能上依然有压倒性优势</p> |            |       |



## 云存储成本对比

| 2PB存储    | SurFS  |                | 其它云存储    |                |
|----------|--------|----------------|----------|----------------|
|          |        | 成本             |          | 成本             |
| 硬盘4TB    | 620块   | 837000         | 1500块    | 2025000        |
| sas交换机   | 4个     | 48000          | 0个       | 0              |
| 45盘位JBOD | 14个    | 210000         | 0个       | 0              |
| 服务器      | 4个     | 312000         | 150个     | 1612500        |
| HBA卡     | 8个     | 14800          | 0个       | 0              |
| 万兆网卡     | 4个(双口) | 7400           | 150个(单口) | 195000         |
| 24口万兆交换机 | 1个     | 15000          | 7个       | 105000         |
| 万兆网线     | 4根     | 724            | 150根     | 27150          |
|          |        | ¥ 1,444,924.00 |          | ¥ 3,964,650.00 |

# 目录

存储的需求和面临的问题

基于SAS架构的存储原理

书生SurFS云存储解决方案

**SurFS与OpenStack的超融合**

SurFS应用实践和展望



# SurFS driver For OpenStack

- SurFS driver 是用来连接openstack 与 SurFS存储系统的驱动。
- SurFS driver不像其它驱动一样管理着 iSCSI target , 这部分功能已经分离出来 , 交给了SurFS 存储系统本身来管理。
- 通过把控制链路 with 数据链路分开的方式 , 让cinder-volume节点更容易实现高可用。
- SurFS driver支持根据VM地址 , 跳过iSCSI模型 , 直接支持SAS网络模式访问存储。

| 编号 | 类型      | 功能           |
|----|---------|--------------|
| 1  | 卷操作     | 创建卷          |
| 2  |         | 从已有卷创建卷 (克隆) |
| 3  |         | 扩展卷          |
| 4  |         | 删除卷          |
| 5  | 卷-虚拟机操作 | 挂载卷到虚拟机      |
| 6  |         | 分离虚拟机卷       |
| 7  | 卷快照操作   | 创建卷的快照       |
| 8  |         | 从快照创建卷 (恢复卷) |
| 9  |         | 删除快照         |
| 10 | 卷-镜像操作  | 从镜像创建卷       |
| 11 |         | 从卷创建镜像       |

# SurFS常规部署图(通用模式)

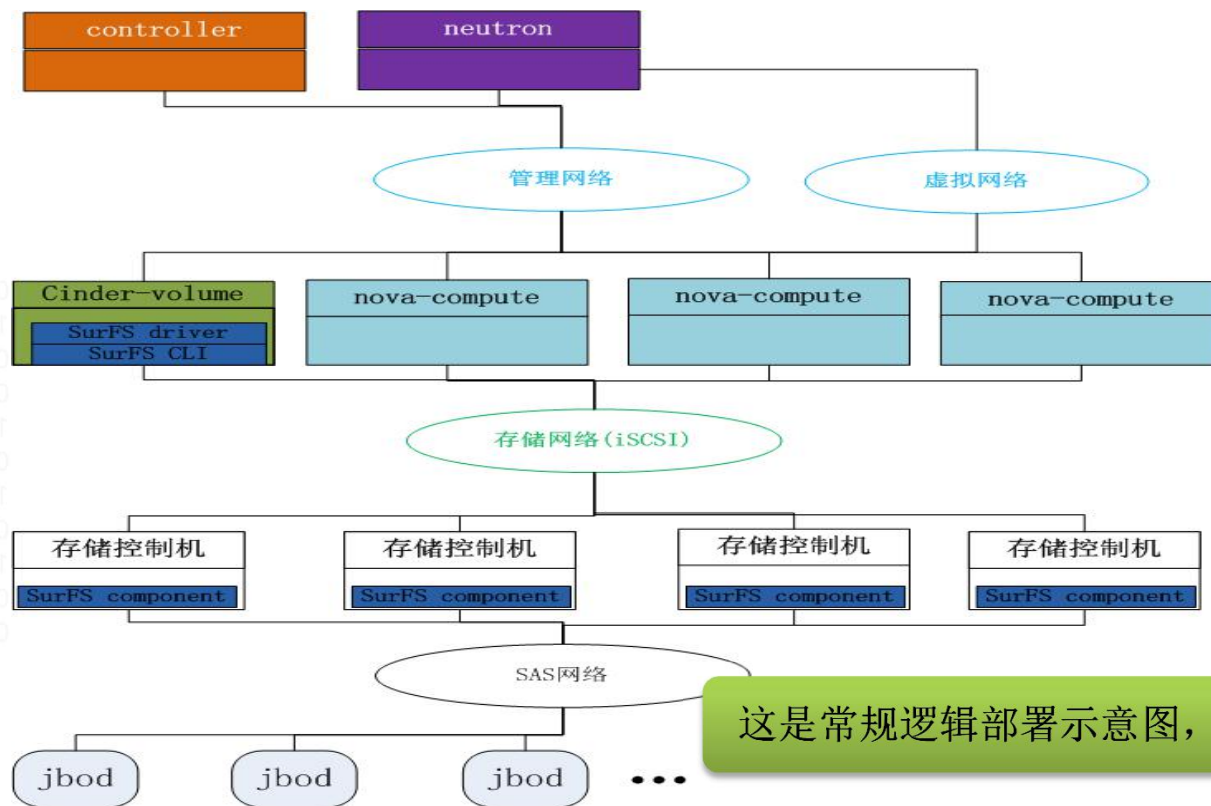

这是常规逻辑部署示意图，实际的部署见下图

# SurFS超融合模式部署示意图

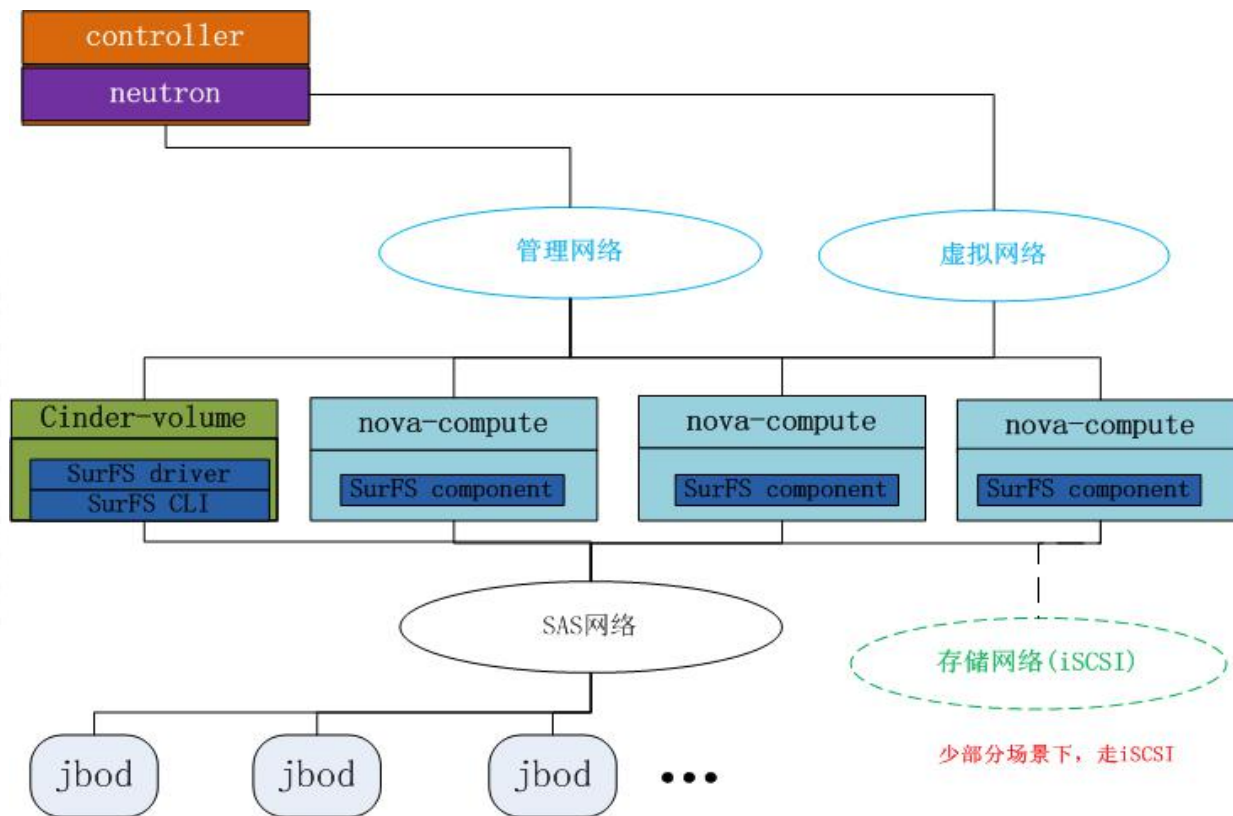

# SurFS与openstack 结合所做的优化

## 优化存储访问路径

1. 挂载的块设备与虚拟机处于同一物理机时，将优化访问路径，绕过iSCSI。
2. 创建块设备时，可以针对指定虚拟机，实现块设备与虚拟机处于同一物理机时。
3. 查看虚拟机与块设备分布情况，执行卷迁移或者虚拟机迁移。

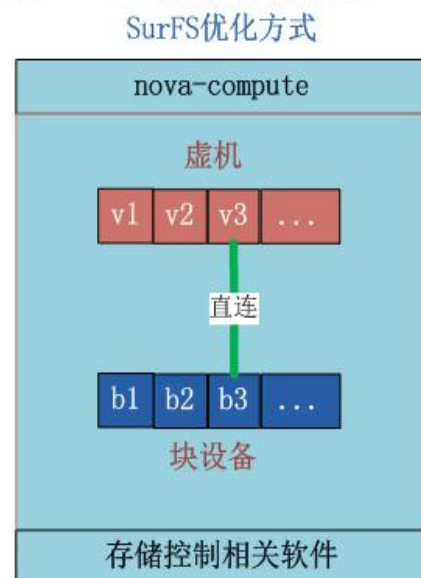
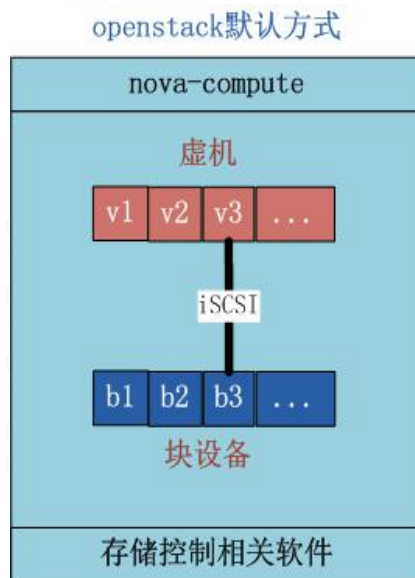



# SurFS driver for cinder

这部分已经提交到openstack社区，正在进行代码review阶段，已经进行到了第三轮review

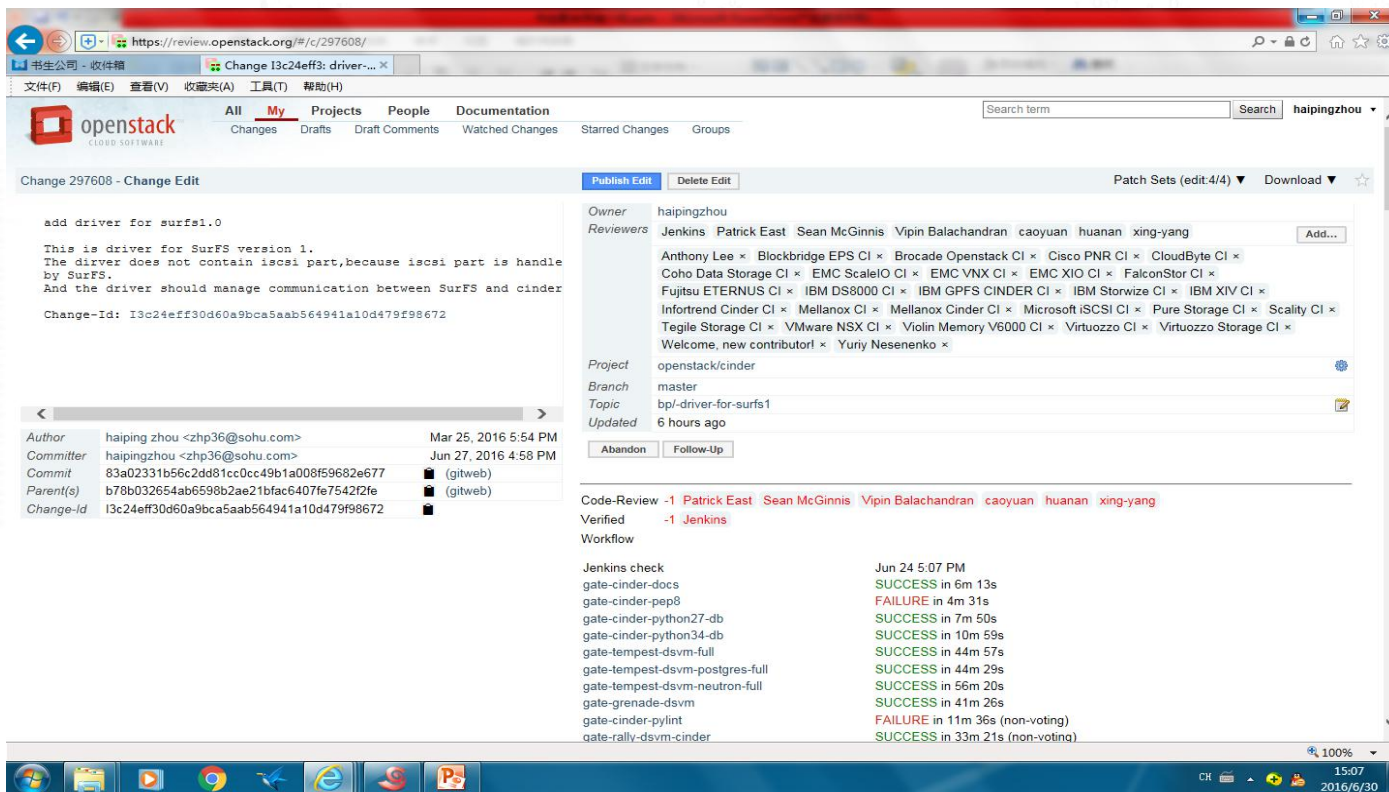

Change 297608 - Change Edit

add driver for surfs1.0

This is driver for SurFS version 1.  
The driver does not contain iscsi part, because iscsi part is handle by SurFS.  
And the driver should manage communication between SurFS and cinder

Change-Id: I3c24eff30d60a9bca5aab564941a10d479f98672

| Author    | haiping zhou <zhp36@sohu.com>             | Mar 25, 2016 5:54 PM |
|-----------|---|----------------------|
| Committer | haipingzhou <zhp36@sohu.com>              | Jun 27, 2016 4:58 PM |
| Commit    | 83a02331b56c2d481cc0c49b1a008f59682e677   | (gitweb)             |
| Parent(s) | b78b032654ab6598b2ae21bfac6407fe7542f2fe  | (gitweb)             |
| Change-Id | I3c24eff30d60a9bca5aab564941a10d479f98672 |                      |

Owner: haipingzhou

Reviewers: Jenkins Patrick East Sean McGinnis Vipin Balachandran caoyuan huanan xing-yang

Project: openstack/cinder

Branch: master

Topic: bpl-driver-for-surfs1

Updated: 6 hours ago

Code-Review -1 Patrick East Sean McGinnis Vipin Balachandran caoyuan huanan xing-yang

Verified -1 Jenkins

Workflow

| Check                           | Result  | Time                    |
|---------------------------------|---------|-------------------------|
| Jenkins check                   |         | Jun 24 5:07 PM          |
| gate-cinder-docs                | SUCCESS | in 6m 13s               |
| gate-cinder-pep8                | FAILURE | in 4m 31s               |
| gate-cinder-python27-db         | SUCCESS | in 7m 50s               |
| gate-cinder-python34-db         | SUCCESS | in 10m 59s              |
| gate-tempest-dsvm-full          | SUCCESS | in 44m 57s              |
| gate-tempest-dsvm-postgres-full | SUCCESS | in 44m 29s              |
| gate-tempest-dsvm-neutron-full  | SUCCESS | in 56m 20s              |
| gate-grenade-dsvm               | SUCCESS | in 41m 26s              |
| gate-cinder-pylint              | FAILURE | in 11m 36s (non-voting) |
| gate-rally-dsvm-cinder          | SUCCESS | in 33m 21s (non-voting) |



# 目录

存储的需求和面临的问题

基于SAS架构的存储原理

书生SurFS云存储解决方案

SurFS与OpenStack的超融合

**SurFS应用实践和展望**



## 典型应用场景

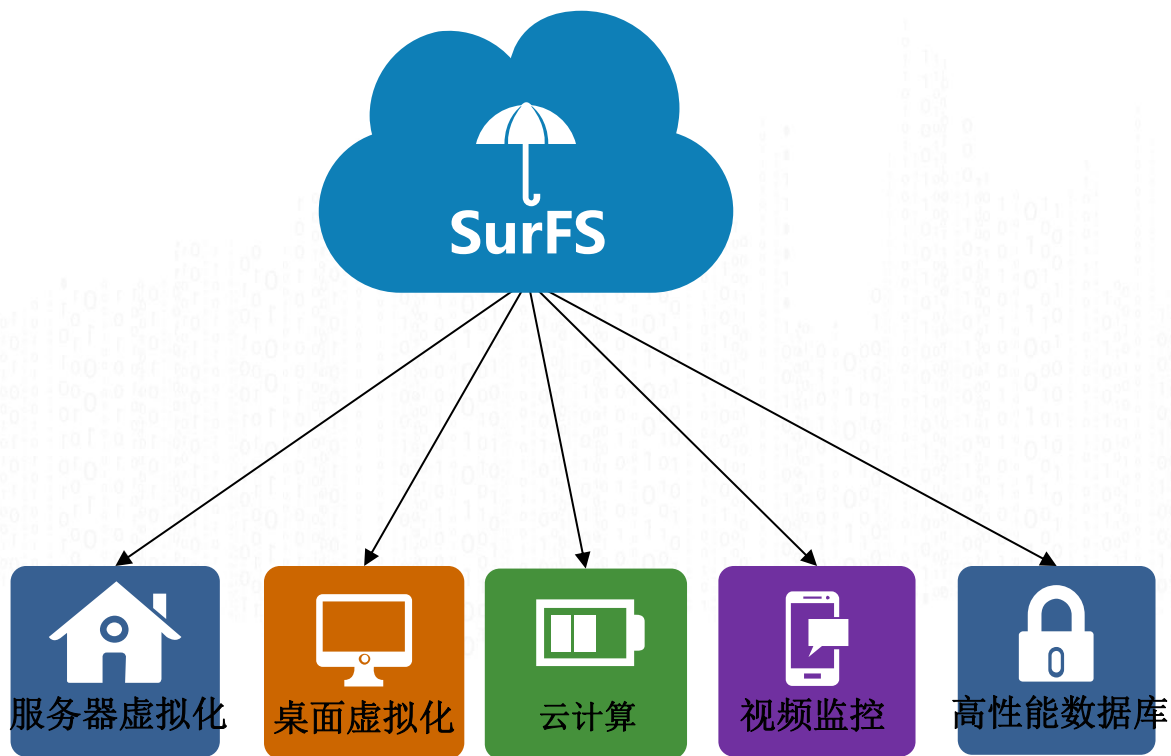

- ✓ 具有分布式存储特征
- ✓ 高性能，低延时
- ✓ 高弹性
- ✓ 计算存储融合
- ✓ 兼容传统存储应用
- ✓ IP网络的带宽依赖低

# 成功案例-内蒙呼市玉泉区政务云平台

## 解决的问题

基于SAS架构的SurFS提供了视频监控存储和云平台服务的存储需求，存储容量约2PB

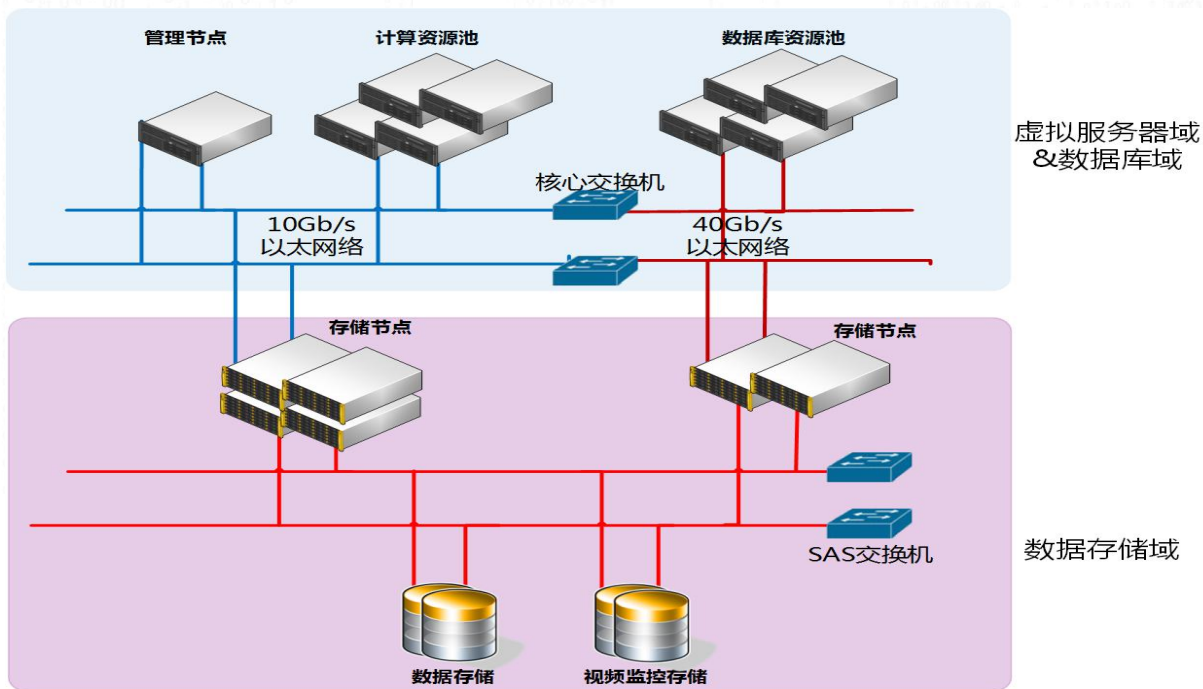

# 成功案例-无锡媒体云项目

## 解决的问题

基于SAS架构的SurFS提供了媒体云上桌面虚拟化需求，存储容量约2PB

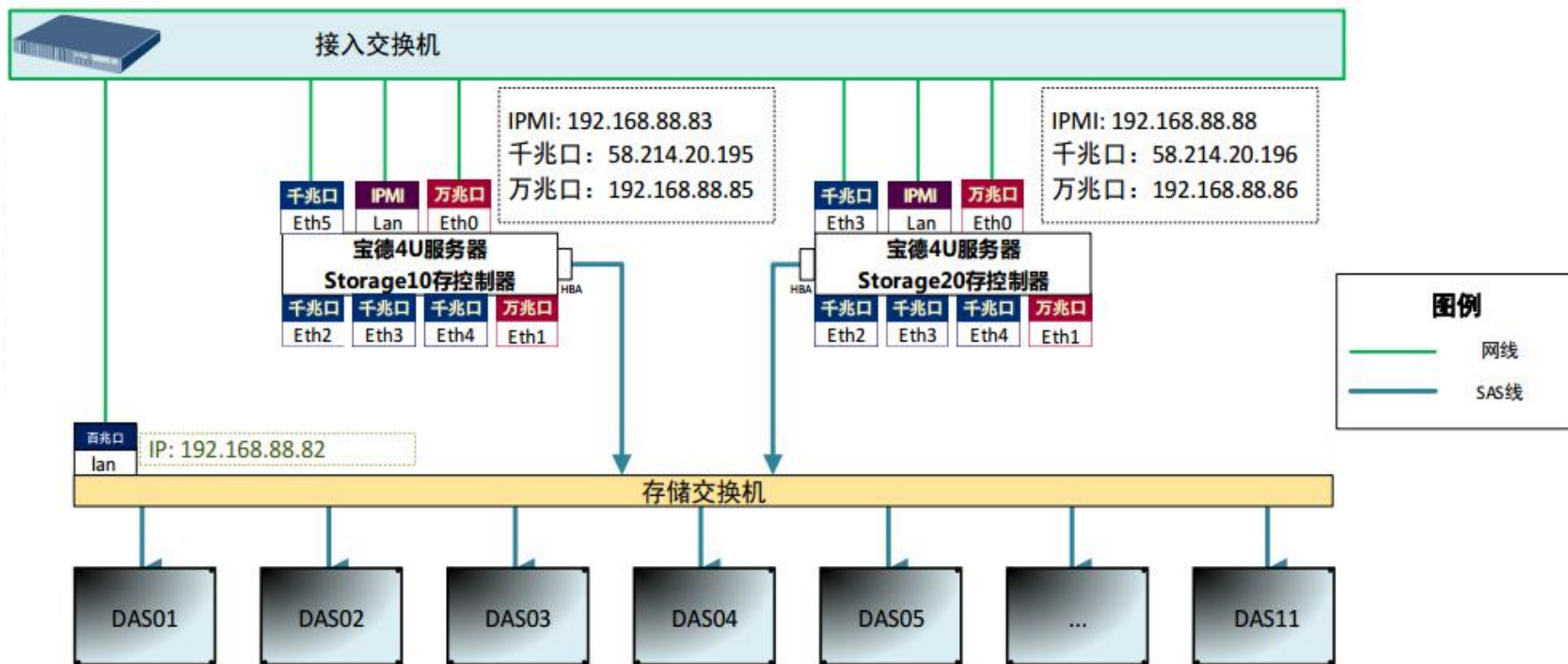



# 成功案例-东风集团企业云盘

## 解决的问题

基于SAS架构的SurFS提供了企业网盘和协同办公的存储需求，存储容量约1PB

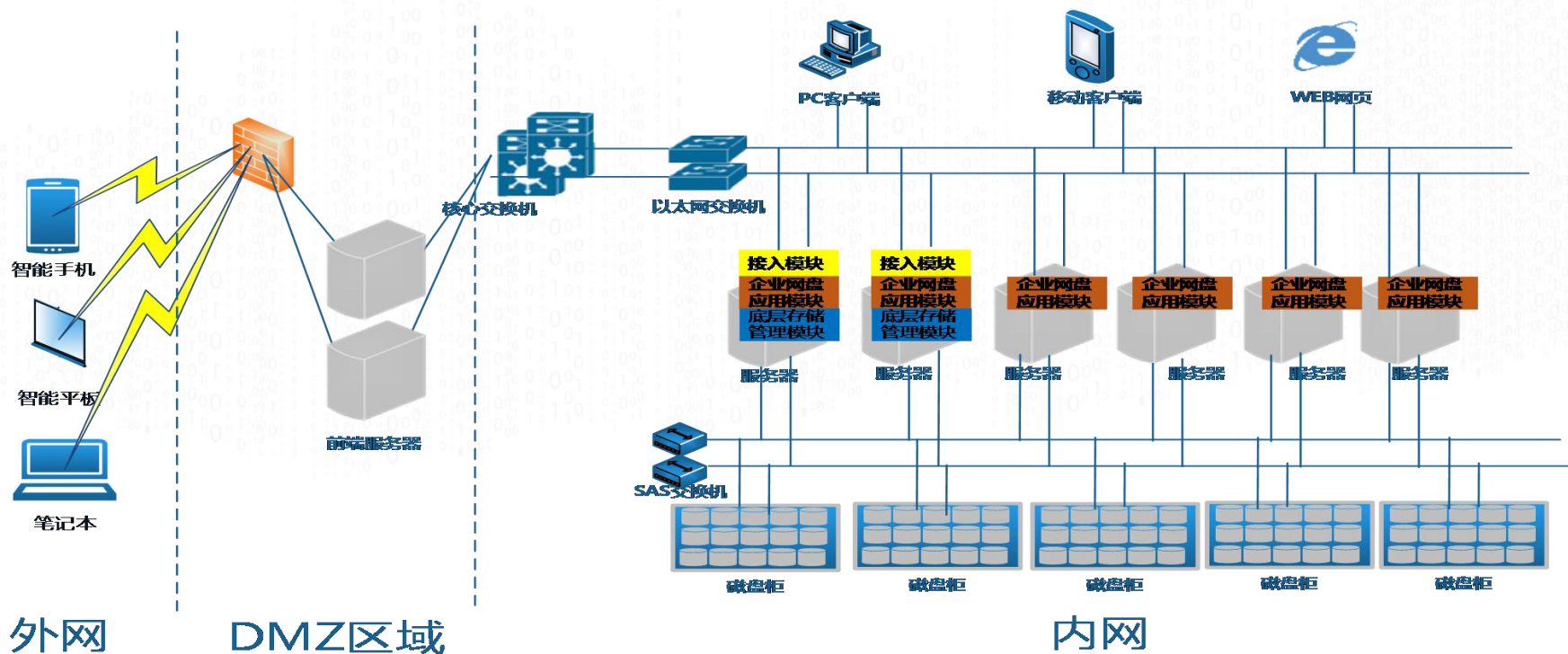

# 基于SAS架构的SurFS存储展望

充分利用SAS架构的全局存储池特性



直接进行裸盘操作，具有更加灵活的全局操作能力



更细粒度的磁盘控制Raid2.0+，更简洁的高可用支持



构建全局缓存池，充分利用各种缓存技术



开发更加丰富的管理工具、监控报警系统

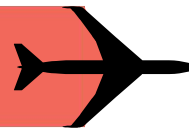

Thanks

